

# LEVAGE > ARRIMAGE

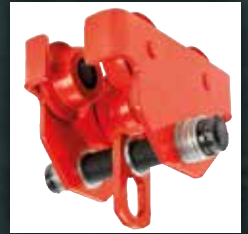



# LEVAGE > ARRIMAGE

## Palans électriques

Avec boîtier de commande à distance (longueur câble 1m60).  
Livrés avec poulie de mouflage et 2 brides pour fixation sur potence.  
Protection IP 54.

Arrim'Up

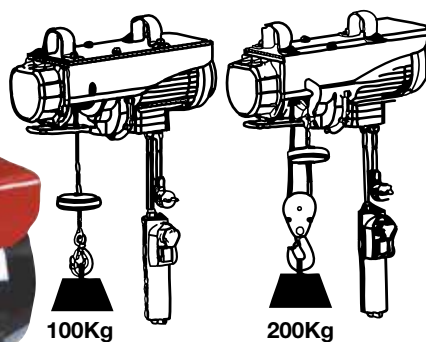

	Réf. 10801	Réf. 10802	Réf. 10803	Réf. 10804	Réf. 10807
Charge maxi avec poulie	<b>200 kg</b>	<b>400 kg</b>	<b>600 kg</b>	<b>800 kg</b>	<b>990 kg</b>
Charge maxi sans poulie	<b>100 kg</b>	<b>200 kg</b>	<b>300 kg</b>	<b>400 kg</b>	<b>500 kg</b>
Vitesse de levage avec poulie	5m/min	5m/min	5m/min	4m/min	4m/min
Vitesse de levage sans poulie	10m/min	10m/min	10m/min	8m/min	8m/min
Hauteur de levage avec poulie	6m	6m	6m	9m	9m
Hauteur de levage sans poulie	12m	12m	12m	18m	18m
Puissance	480 W	950W	1200W	1300W	1600W
Tension réseau	230V-50Hz	230V-50Hz	230V-50Hz	230V-50Hz	230V-50Hz
ø du câble	3mm	3,8mm	4,5mm	5,1mm	5,6mm
Longueur du câble	12m	12m	12m	18m	18m
Dimensions	360x130x180 mm	430x145x200 mm	430x145x200 mm	485x150x255 mm	520x170x255 mm
Poids	11,6 kg	17,2 kg	18,2 kg	21 kg	33,8 kg

## Potence horizontale

A fixer sur un tube.  
Livrée sans le tube Ø 48 mm.  
Télescopique :  
250 kg à 1100 mm  
600 kg à 750 mm

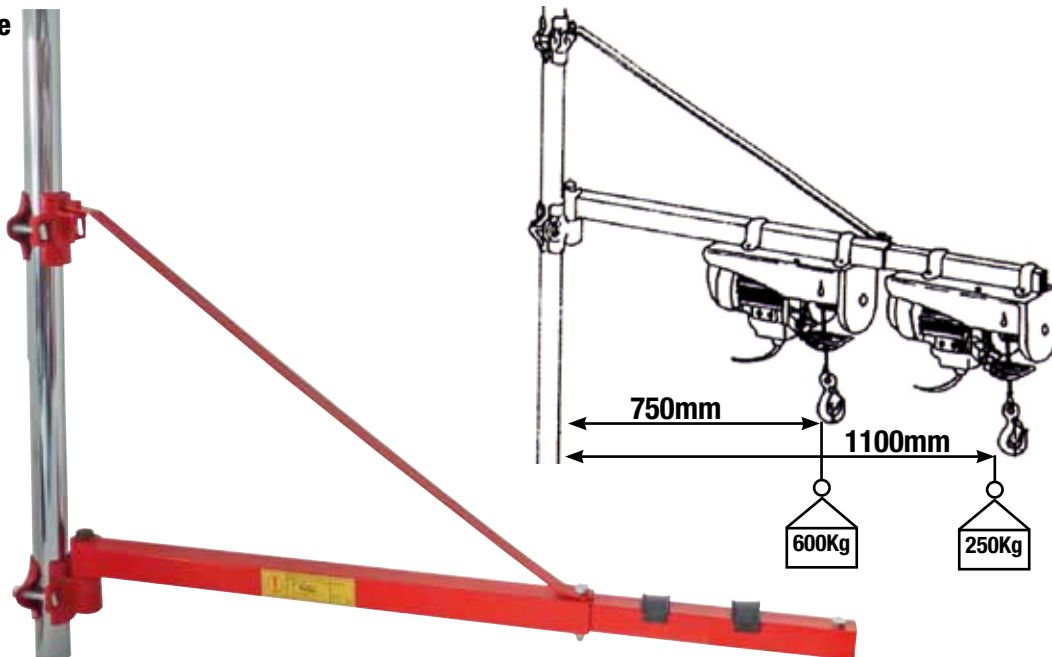

Réf. 10810



## Palan à chaîne

Crochet avec linguet de sécurité.  
Fabrication tout acier. Engrenages très résistants aux chocs.  
Crochet tournant sur 360°.

**Arrim'Up**

Modèle PRO

Modèle PRO



Compact et léger.

Réf. 15307



Réf. 15323



Réf. 15327

**Réf. 15307**

1T - 3m - 9,7kg -  
ø maillon : 6mm

**Réf. 15323**

1T - 3m - 10kg - ø  
maillon : 6mm

**Réf. 15327**

2T - 3m - 13,3kg -  
ø maillon : 6mm

## Palans à chaîne modèle industrie

Carters boulonnés sur flasques largement dimensionnées.

**DRAKKAR**  
ÉQUIPEMENT



Réf. 15317



Réf. 15319



Réf. 15329

**Réf. 15317**

1T - 3m - 11,4kg -  
ø maillon : 6mm

**Réf. 15319**

2T - 3m - 15,7kg -  
ø maillon : 6mm

**Réf. 15329**

3T - 3m - 21,6kg -  
ø maillon : 7,1mm

## Chariot pour palan spécial poutre IPN

**DRAKKAR**  
ÉQUIPEMENT

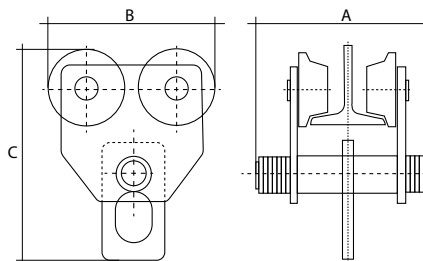

**Réf. 15355**

**Réf. 15402**

1T

2T

A

220mm

230mm

B

223mm

258mm

C

205,5mm

232mm

Poids

8,5kg

13kg

## Palans à levier

Chaîne 1,5m - G80

**Arrim'Up**



480 mm

Réf. 15334



640 mm

Réf. 15348

**Réf. 15334**

0,75T - ø maillon : 6mm

**Réf. 15348**

1,5T - ø maillon : 7,1mm

Poids

7kg

11kg

# LEVAGE > ARRIMAGE

## Maillon en jonction

Grade 80.  
Coefficient de sécurité : 4 fois la CMU.  
Norme : EN 1677-4.



	Réf. 18536	Réf. 18538
CMU	2T	3,15T
Ø chaîne	7/8mm	Ø 10mm
A	60,5mm	68mm
B	8,5mm	11,5mm
C	19,5mm	26mm

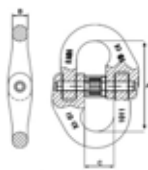

## Crochet de sécurité automatique à chape

Grade 80.  
Coefficient de sécurité : 4 fois la CMU.  
Norme : EN 1677-3.



	Réf. 18552	Réf. 18554
CMU	2T	3,15T
Ø chaîne	7/8mm	10mm
A	121mm	146mm
B	9,5mm	12mm
P	46mm	56mm

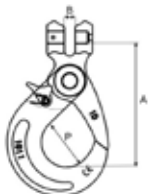

## Maille de tête

Grade 80.  
Coefficient de sécurité : 4 fois la CMU.  
Norme : EN 1677-4.



Réf. 18540    Réf. 18542    Réf. 18544

CMU	2,12T	3,15T	5,3T
Ø chaîne	7/8mm	8/10mm	10/13mm
A	110mm	135mm	160mm
B	60mm	75mm	90mm

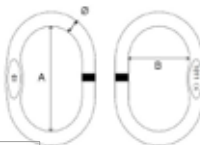

## Crochet de sécurité automatique à œil

Grade 80.  
Coefficient de sécurité : 4 fois la CMU.  
Norme : EN 1677-3.



	Réf. 18546	Réf. 18548
CMU	2T	3,15T
Ø chaîne	7/8mm	10mm
A	136mm	171mm
B	24mm	30mm
C	25mm	32mm
P	46mm	56mm

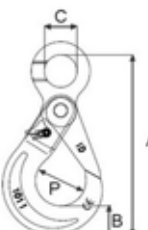

## Manille lyre galvanisée

Haute résistance.  
Grade 80.  
Coefficient de sécurité : 6 fois la CMU.  
Norme : US Fed Spec RR-C-271.

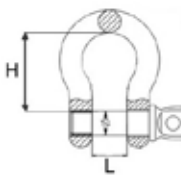

	Réf. 18514	Réf. 18516	Réf. 18518	Réf. 18520
CMU	2T	3,25T	4,75T	6,5T
Ø chaîne	16mm	19mm	22mm	25mm
H	38mm	47mm	52mm	65mm
L	21,5mm	27mm	31,5mm	36,5mm

## Manille droite galvanisée

Haute résistance.  
Grade 80.  
Coefficient de sécurité : 6 fois la CMU.  
Norme : US Fed Spec RR-C-271.

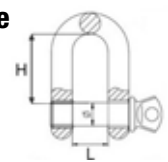

	Réf. 18506	Réf. 18508	Réf. 18510	Réf. 18512
CMU	2T	3,25T	4,75T	6,5T
Ø chaîne	16mm	19mm	22mm	25mm
H	38mm	47mm	52mm	65mm
L	21,5mm	27mm	31,5mm	36,5mm

## Elingue chaîne avec crochet à linguet et raccourcisseur

Chaîne grade 80 noire.



### 1 Brin - CMU

Réf.18522	Ø 8mm - 1,5M - 2T
Réf.18524	Ø 8mm - 4,0M - 2T
Réf.18526	Ø 10mm - 1,5M - 3,15T
Réf.18528	Ø 10mm - 4,0M - 3,15T

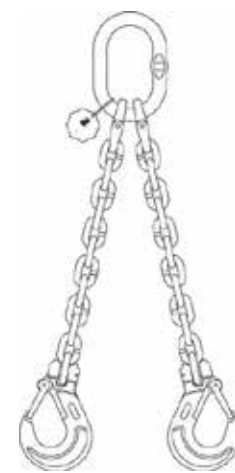

### 2 Brin - CMU

	CMU 0 à 90°	CMU 90 à 120°
Réf.18530	Ø 6mm - 2M 1,6T	1,12T
Réf.18532	Ø 8mm - 2M 2,8T	2T
Réf.18534	Ø 10mm - 2M 4,25T	3,15T

## Tendeur d'arrimage

Système d'arrimage complet avec tendeur, chaîne, crochet, raccourcisseur.  
Acier forgé Grade 80.  
Norme EN 12195-3



→ Facile à installer.  
→ Sécurité assurée



	Réf. 18501	Réf. 18503	Réf. 18505
TMU	22Kn	40Kn	60Kn
Diamètre	6mm (maillon)	8mm (maillon)	10mm (maillon)
Longueur	3m	3,5m	3,5m









## Elingues plates avec boucles

**Arrim'Up**

Double bande porteuse.  
Tissage 100% polyester résistant à l'abrasion.  
Boucles souples à chaque extrémité.  
Coefficient de sécurité : 7.  
Normes EN 1492-1:2000+A1:2008



	CMU 100 % 	CMU 200 % 	Couleur	Longueur utile	Largeur	
<b>Réf.19398</b>	1000 kg	2000 kg	Violet	2 m	30mm	
<b>Réf.18400</b>	2000 Kg	4000 Kg	Vert	2 m	60mm	
<b>Réf.18401</b>	2000 Kg	4000 Kg	Vert	3 m	60mm	
<b>Réf.19404</b>	2000 kg	4000 kg	Vert	4 m	60mm	
<b>Réf.19409</b>	3000 kg	6000 kg	Jaune	2 m	90mm	
<b>Réf.18453</b>	3000 Kg	6000 Kg	Jaune	2,5 m	90mm	
<b>Réf.18455</b>	3000 Kg	6000 Kg	Jaune	3 m	90mm	
<b>Réf.18398</b>	3000 Kg	6000 Kg	Jaune	4 m	90mm	
<b>Réf.18459</b>	4000 Kg	8000 Kg	Gris	3 m	90mm	
<b>Réf.19449</b>	5000 kg	10000 kg	Rouge	4 m	150mm	









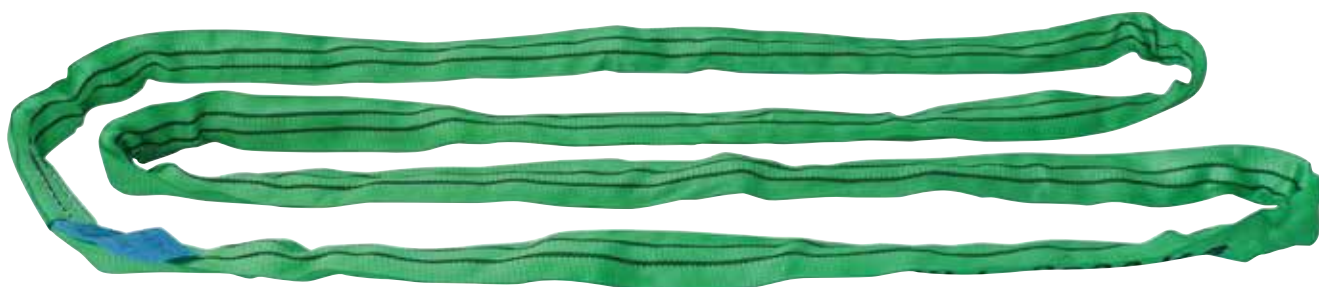

## Elingues rondes sans fin

**Arrim'Up**

Légères, souples et très résistantes.  
Multi-filaments 100% polyester enveloppés dans une gaine traitée anti-abrasion.  
Coefficient de sécurité : 7.  
Norme EN 1492-2:2000+A1:2008  
Idéales pour les charges fragiles.



	CMU 100 % 	CMU 200 % 	Couleur	Longueur utile	
<b>Réf.19396</b>	1000 kg	2000 kg	Violet	1 m	
<b>Réf.19397</b>	1000 kg	2000 kg	Violet	2 m	
<b>Réf.18350</b>	2000 Kg	4000 Kg	Vert	2 m	
<b>Réf.18351</b>	2000 Kg	4000 Kg	Vert	3 m	
<b>Réf.19424</b>	2000 kg	4000 kg	Vert	4 m	
<b>Réf.18353</b>	3000 Kg	6000 Kg	Jaune	2 m	
<b>Réf.18354</b>	3000 Kg	6000 Kg	Jaune	3 m	
<b>Réf.18403</b>	3000 Kg	6000 Kg	Jaune	4 m	
<b>Réf.19432</b>	3000 kg	6000 kg	Jaune	6 m	
<b>Réf.19435</b>	4000 kg	8000 kg	Gris	2 m	
<b>Réf.18404</b>	4000 Kg	8000 Kg	Gris	6 m	
<b>Réf.19445</b>	5000 kg	10000 kg	Rouge	3 m	
<b>Réf.18355</b>	5000 Kg	10000 Kg	Rouge	4 m	





# LEVAGE > ARRIMAGE

## Sangles largeur de 25 mm

### Lot de 2 sangles bagagères

25 mm - 2 M 50 - 100 Kg.  
Avec boucle.

Réf. 18380



Arrim'Up



### Sangle bagagère

25 mm - 5 M -125 Kg.  
Avec cliquet de tension.

Réf. 18382



Arrim'Up



### Sangle bagagère + 2 crochets « S »

25 mm - 5 M- 125 Kg.  
Avec cliquet de tension.

Réf. 18383



Cliquet séparé



## Sangles largeur de 35 mm

### Sangle bagagère polyester

Boucle tendeur cliquet.  
Longueur : 7M.  
Largeur : 35 mm.  
Résistance 1000 kg.

Réf. 18381

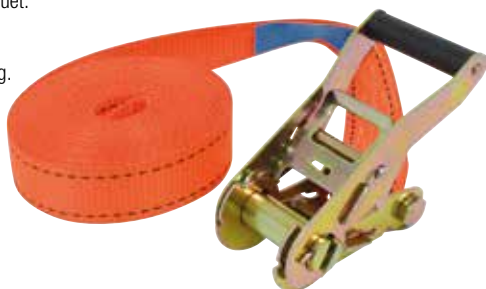

Arrim'Up

### Sangle bagagère polyester

Tendeur cliquet.  
2 crochets doigts soudés.  
Longueur : 7M - Largeur : 35 mm.  
Résistance 400 kg.

Réf. 18384



Cliquet séparé

Arrim'Up

## Sangles largeur de 50 mm

### Sangle d'arrimage

Montée sur cliquet.  
(intéressante pour son montage d'un seul tenant)

Coefficient de sécurité : 2:1.

Réf. 18385

TMU	4 T
Longueur	7m
Largeur	50mm

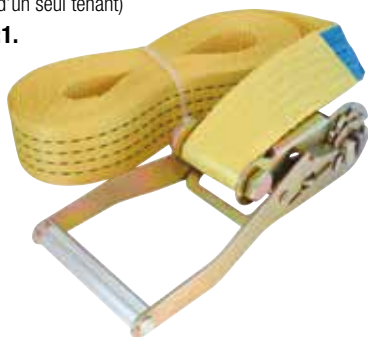

Arrim'Up

### Sangles d'arrimage 2T

Fabriquées en polyester haute ténacité, pour plus de souplesse et une très grande résistance à la rupture.

Coefficient de sécurité : 2:1.

Cliquet séparé

SPÉCIAL CAMION

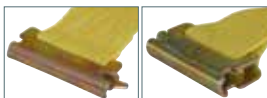

Réf. 18348

Réf. 19464

TMU	2 T	2T
Longueur	5,5m	4,5m
Largeur	50mm	50mm



Arrim'Up

### Protection caoutchouc

Pour sangle jusqu'à 50 mm de largeur.

Réf. 18340



### Cornière de protection

Pour sangle jusqu'à 100 mm de largeur.

Réf. 18342



### Cornière de protection

Pour sangle jusqu'à 60 mm de largeur.

Réf. 18346



→ Prolonge la durée de vie des sangles d'arrimage et protège les marchandises transportées.



## Sangles largeur de 50 mm

### Sangle 4T

Haute résistance aux U.V. et à l'abrasion.

Toutes nos sangles professionnelles sont fabriquées en polyester haute ténacité, pour plus de souplesse et une très grande résistance à la rupture.

Sangles en 2 parties (cliquet séparé).

**Coefficient de sécurité : 2:1.**

**Arrim'Up**

Crochet bord de rive

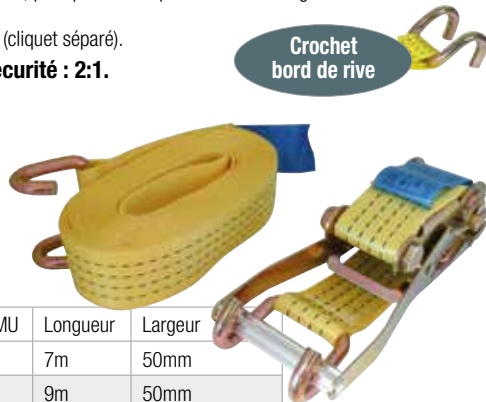

	TMU	Longueur	Largeur
<b>Réf.18386</b>	4 T	7m	50mm
<b>Réf.18390</b>	4 T	9m	50mm
<b>Réf.18392</b>	4 T	12m	50mm
<b>Réf.18394</b>	4 T	14m	50mm
<b>Réf.19476</b>	4T	18m	50mm
<b>Réf.19468</b>	4T	20m	50mm
<b>Réf.19469</b>	4T	25m	50mm

### Sangle 5T

Sangles en 2 parties (cliquet séparé).

**Arrim'Up**

Crochet bord de rive

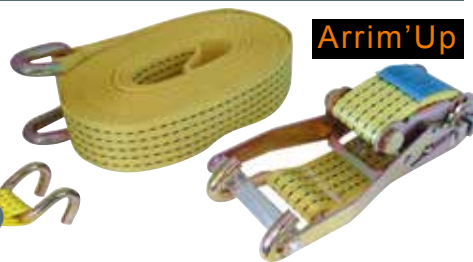

	TMU	Longueur	Largeur
<b>Réf.18391</b>	5 T	9m	50mm
<b>Réf.18387</b>	5 T	10m	50mm
<b>Réf.19470</b>	5T	12m	50mm
<b>Réf.19471</b>	5T	15m	50mm

### Sangle 5T

Sangles en 2 parties (cliquet séparé).

**Arrim'Up**

Crochet doigts SOUDÉS



	TMU	Longueur	Largeur
<b>Réf.18388</b>	5 T	8m	50mm
<b>Réf.18389</b>	5 T	12m	50mm

### Sangle 4T

**Coefficient de sécurité : 2:1.**

**Arrim'Up**

Crochet doigts SOUDÉS



	TMU	Longueur	Largeur
<b>Réf.19465</b>	4T	5m	50mm
<b>Réf.19466</b>	4T	9m	50mm
<b>Réf.18393</b>	4 T	12m	50mm
<b>Réf.19467</b>	4T	15m	50mm

### Enrouleur de sangles

Enrouleur de sangle métallique.

Solide et robuste.

Pour largeur de sangle jusqu'à 90mm. Convient aux droitiers et aux gauchers par inversion de la poignée.

Poids : 1,2kg

**Réf. 18341**

Très pratique et facile à utiliser, il vous fera gagner du temps pour ranger vos sangles. Se fixe et se démonte facilement.



### Sangles d'arrimage 5T avec cliquet inversé

Idéales pour les transporteurs, les agriculteurs...

Le cliquet inversé permet de réduire la force nécessaire à la mise en place de la sangle.

Haute résistance aux U.V. et à l'abrasion.

Toutes nos sangles professionnelles sont fabriquées en polyester haute ténacité, pour plus de souplesse et une très grande résistance à la rupture.

**Coefficient de sécurité : 2:1.**

**Cliquet inversé**

**Arrim'Up**

**LES +**

Facile à utiliser

Gain de temps



Crochet doigts SOUDÉS

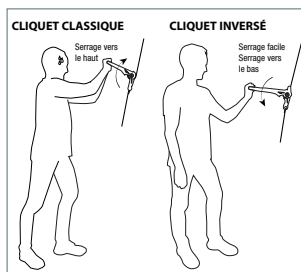

Crochet bord de rive

	TMU	Longueur	Largeur
<b>Réf.19472</b>	5T	9m	50mm
<b>Réf.19473</b>	5T	12m	50mm

	TMU	Longueur	Largeur
<b>Réf.19474</b>	5T	9m	50mm
<b>Réf.19475</b>	5T	12m	50mm



# LEVAGE > ARRIMAGE

## Cordage

### Cordage polypropylène

Multi-usages.



	Réf. 10264	Réf. 10236
	Cordage tressé	Cordage torsadé
Diamètre	Ø 3mm	Ø 5mm
Longueur	100m	60m

### Cordage polypropylène

Résistant aux U.V. et à l'abrasion. Multi-usages. Très résistant.



	Diamètre	Longueur
Réf.10230	Ø 8mm	25m
Réf.10231	Ø 10mm	40m
Réf.10232	Ø 14mm	15m

### Cordage polypropylène

Blanc.



	Réf. 10242	Réf. 10243
Diamètre	Ø 10mm	Ø 14mm
Longueur	25m	25m

### Cordage polypropylène

Très résistant.  
Force 4,8 T.  
1 boucle épaissie.



	Réf. 10234
Diamètre	Ø 18mm
Longueur	15m

### Corde de traction

2 boucles.  
Résistance 6T.



	Réf. 15207
Diamètre	Ø 22mm
Longueur	6m

### Palan à corde

Force 450 kg.  
Corde résistante en polypropylène.  
Galet en nylon.  
Crochet de sécurité.  
Longueur de la corde : 20m Ø 5mm.  
Présentation : boîte carton.



Réf. 15260

## Sandows

### Lot de 2 sandows



Avec crochets.  
En sachet cavalier.



	Réf. 18366	Réf. 18371	Réf. 18367
Diamètre	Ø 8mm	Ø 8mm	Ø 10mm
Longueur	60 cm	1m	1m20

### Composition de 6 sandows



Avec crochets.  
En sachet cavalier.

#### Réf. 18368

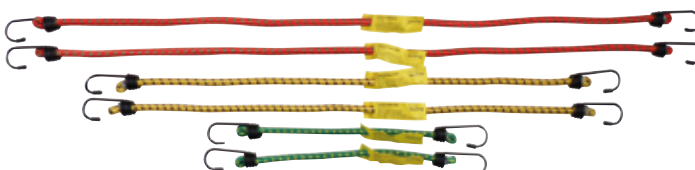

	Diamètre	Longueur
2 sandows	Ø 8mm	30cm
2 sandows	Ø 8mm	60cm
2 sandows	Ø 10mm	80cm

### Couronne de sandows pour bâches



Haute densité.  
Sous film plastique.



	Réf. 18375	Réf. 18377
Diamètre	Ø 8mm	Ø 9mm
Longueur	20m	35m

### Sandow spécial poids lourds

Câble élastique tressé qualité « Bâche camion » avec gaine Monotex (= polyéthylène monofilament) et âme en caoutchouc naturel multibrin.



	Réf. 18370	Réf. 18372	Réf. 18374
Diamètre	Ø 8mm	Ø 9mm	Ø 10mm
Longueur	100m	100m	100m

